

МОБИЛЬНЫЙ СТЕНД ДЛЯ ПРЕЗЕНТАЦИЙ vario d3

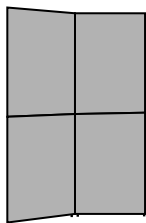

Базовая конфигурация

2x2



700x1000 мм
4 модуля

3x2

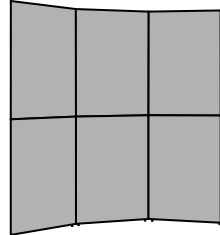

700x1000 мм
6 модулей

4x2

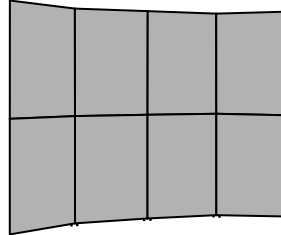

700x1000 мм
8 модулей

5x2

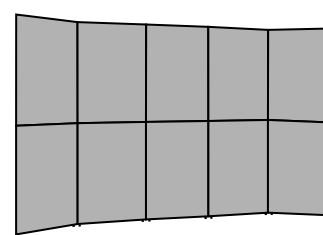

700x1000 мм
10 модулей

Аксессуары



горизонтальная полка



наклонная полка



вертикальный лоток
для литературы

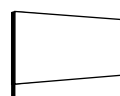

прямой фриз
700x300 мм



фриз с углом 45°



галогеновый
светильник
230V/200W



T-образные
стойки, пара

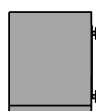

левый боковой лоток
для литературы A4

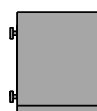

правый боковой лоток
для литературы A4

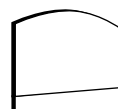

дуговой фриз

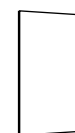

одиночная панель,
700x1000 мм

Техническая информация

размеры графических панелей



схема сборки стенда



сумка для аксессуаров,
750x400x400 мм

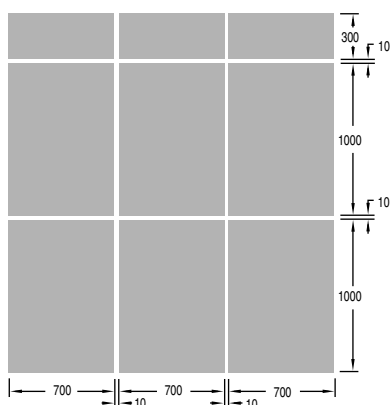
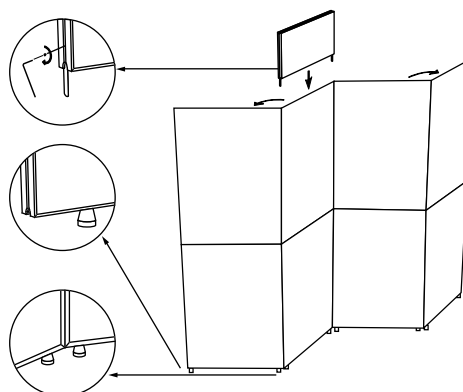

сумка для аксессуаров,
1070x270x750 мм

Классическая система складывающейся ширмы разработана для больших презентаций. Особенность vario d3 - жесткие съемные графические панели, устойчивые к механическим воздействиям, что позволяет использовать стенд в местах повышенной проходимости и скопления людей. Конструкция позволяет легко демонтировать стенд, обеспечить удобную транспортировку и хранение.

Контакты

За дополнительной информацией обращайтесь, пожалуйста, по приведенным ниже адресам:

Компания БУМЕРАНГ

2-й этаж, пр-т Гагарина 13/15, Днепропетровск, 49005 Украина
тел. +38 (0562) 360 817, +38 (0562) 360 818
e-mail: boomerang@optima.com.ua

Информация о других продуктах компании БУМЕРАНГ размещена по адресу www.boomerang.com.ua