

# СВЕТОВЫЕ КОЛОННЫ И ТРИБУНЫ vario d7

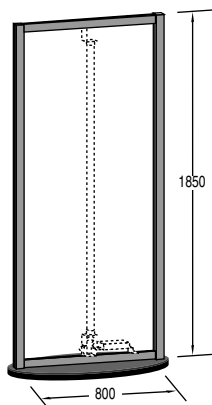

## Базовая конфигурация



рама световой колонны

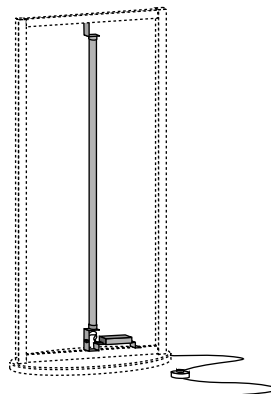

комплект электрики  
230V/58W для VA 7500

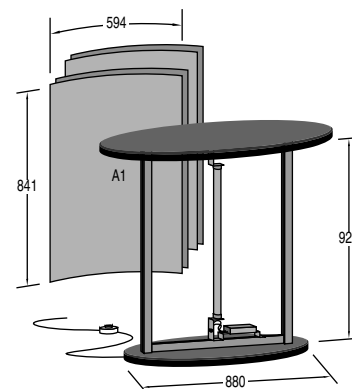

светящаяся трибуна

(комплект, включающий электрику 230V/18W и 4 прозрачные панели формата A1, между которыми монтируется изображение.)

## Аксессуары



столешница  
для трибуны

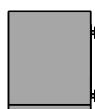

левый боковой лоток  
для литературы A4

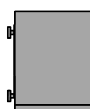

правый боковой лоток  
для литературы A4

## Техническая информация

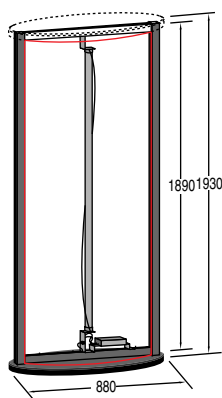

Общая ширина панели 800 мм

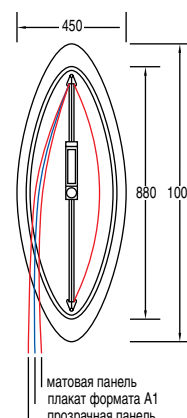
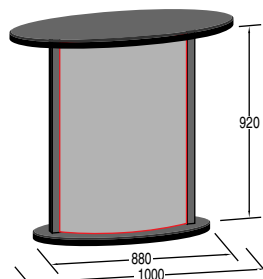
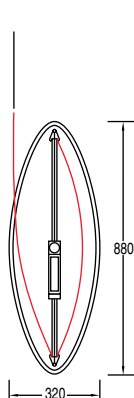

## Контакты

Колонны и трибуны vario d7 - эффектное сочетание света и графики. Фотопанели легко и быстро монтируются в раму колонны. Конструкция трибуны позволяет использовать обычные постеры формата A1, напечатанные на бумаге. Любая информация представленная в таком стенде несомненно привлечет внимание зрителей - а это означает исключительную запоминаемость подаваемой информации.

За дополнительной информацией обращайтесь, пожалуйста, по приведенным ниже адресам:

**Компания БУМЕРАНГ**  
2-й этаж, пр-т Гагарина 13/15, Днепропетровск, 49005 Украина  
тел. +38 (0562) 360 817, +38 (0562) 360 818  
e-mail: boomerang@optima.com.ua

Информация о других продуктах компании БУМЕРАНГ размещена по адресу [www.boomerang.com.ua](http://www.boomerang.com.ua)